

Dell™ 1609WX projektor

Användarhandbok

Anteckningar, Meddelanden, och Varningar



ANMÄRKNING: EN ANTECKNING anger viktig information som hjälper dig att bättre använda din projektor.



MEDDELANDE: ETT MEDDELANDE anger en eventuell fara för hårdvaran eller förlust av data och talar om för dig hur du undviker problemet.



VARNINGAR: EN VARNING anger risk för materiella skador, personskador eller död.

Informationen i detta dokument kan ändras utan varsel.

© 2008 Dell Inc. Alla rättigheter förbehållna.

Återgivande i alla tänkbara former utan skriftligt godkännande från Dell Inc. är strängt förbjudet.

Varumärken som används i denna text: *Dell* och *DELL* -logon tillhör Dell Inc.; *DLP*, *DLP*[®]-logon och *DarkChip*^{™2} tillhör Texas Instruments; *Microsoft* och *Windows* är registrerade varumärken eller varumärken tillhörande Microsoft Corporation i Förenta staterna och/eller andra länder.

Övriga varumärken kan användas i detta dokument som en hänvisning till, antingen de entiteter som har upphovsrätten till dessa namn eller produkter. Dell Inc. fransäger sig äganderätt vad gäller varumärken och varunamn utöver sitt eget.

Modell 1609WX

Maj 2008 Rev. A01

Innehåll

| | | |
|---|--|-----------|
| 1 | Din Dell-projektor | 5 |
| | Om projektor | 6 |
| 2 | Ansluta projektor | 7 |
| | Ansluta en dator | 8 |
| | Ansluta en dator med en VGA-kabel | 8 |
| | Ansluta en dator med en DVI-D-kabel | 9 |
| | Ansluta en dator med en RS232-kabel | 10 |
| | Loopthrough-anslutning av bildskärmen med hjälp av VGA-kablar | 11 |
| | Ansluta en DVD-spelare | 12 |
| | Ansluta en DVD-spelare med en S-videokabel | 12 |
| | Ansluta en DVD-spelare med en kompositkabel | 13 |
| | Ansluta en DVD-spelare med en komponentkabel | 14 |
| | Ansluta en DVD-spelare med en komponentkabel | 15 |
| | Ansluta en DVD-spelare med en HDMI-kabel | 16 |
| 3 | Använda projektor | 17 |
| | Slå på projektor | 17 |
| | Stänga av projektor | 17 |

| | |
|--|-----------|
| Justering av projicerad bild | 18 |
| Höj projektorn | 18 |
| Sänk projektorn | 18 |
| Justering av projektorns zoom och fokus | 19 |
| Justering av projicerad bildstorlek | 20 |
| Använda kontrollpanelen | 21 |
| Använda fjärrkontrollen | 24 |
| Använda OSD-menyn | 25 |
| Huvudmeny | 26 |
| INGÅNGSVAL | 26 |
| AUTO-JUSTERING | 27 |
| INSTÄLLNING | 27 |
| BILD (i PC-läge) | 28 |
| BILD (i videoläge) | 29 |
| VISA (i PC-läge) | 30 |
| VISA (i videoläge) | 31 |
| LAMPA | 32 |
| SPRÅK | 33 |
| ÖVRIGT | 34 |
| 4 Felsökning av din projektor | 37 |
| Byte av lampa | 41 |
| 5 Specifikationer | 43 |
| 6 Kontakta Dell | 47 |
| 7 Bilaga: Ordlista | 48 |

Din Dell-projektor

Innan projektorn ansluts, kontrollera att alla nödvändiga delar finns tillgängliga. Projektorn levereras med nedanstående delar. Kontakta Dell (se Kontakta Dell på sidan 47) om del/ar saknas.

Din Dell™ 1609WX-projektor levereras med följande delar:

Paketets innehåll

Nätkabel

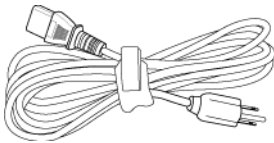

1,8m VGA-kabel (VGA till VGA)

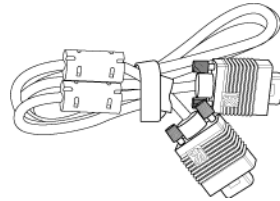

CR2032 batteri



Fjärrkontroll



Användarhandbok och dokumentations-CD

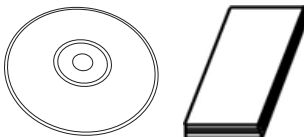

Bärväska



Om projektorn

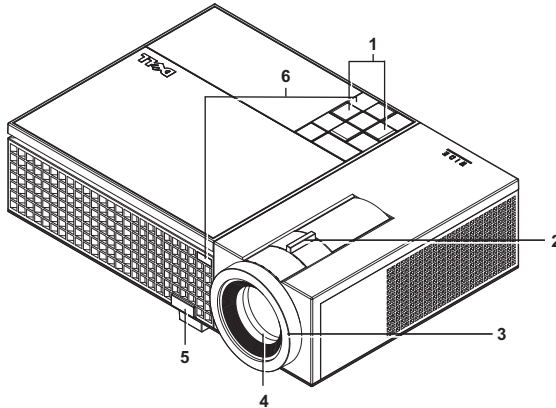

| | |
|---|---------------|
| 1 | Kontrollpanel |
| 2 | zoomtabb |
| 3 | fokusring |
| 4 | Lins |
| 5 | Höjningsknapp |
| 6 | IR-mottagare |



VARNINGAR: Säkerhetsinstruktioner

- 1 Använd inte projektorn i närheten av värmealstrande utrustning.
- 2 Använd inte projektorn i mycket dammiga miljöer. Dammet kan försäkra felfunktion och få projektorn att automatiskt stängas av.
- 3 Kontrollera att projektorn monteras på välventilerad plats.
- 4 Blockera inte projektorns ventilationsuttag och öppningar.
- 5 Kontrollera att projektorn används i temperaturområdet 5°C till 35°C.



ANMÄRKNING: För ytterligare information, se säkerhetsinformationen som levererades tillsammans med projektorn.

2

Ansluta projektorn

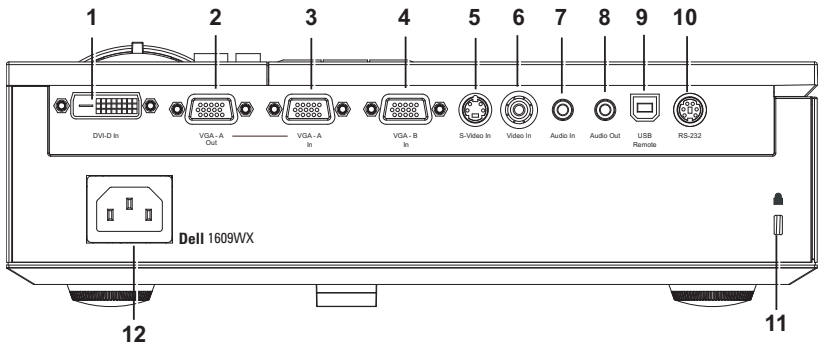

| | |
|----|-------------------------------------|
| 1 | DVI-D ingång |
| 2 | VGA-A utgång (monitor loop-through) |
| 3 | VGA-A ingång (D-sub) |
| 4 | VGA-B ingång (D-sub) |
| 5 | S-videokontakt |
| 6 | sammansatt videokabel, kontakt |
| 7 | Ljudingång |
| 8 | Ljudutgång |
| 9 | USB fjärrkontakt |
| 10 | RS232-kontakt |
| 11 | Plats för säkerhetskabel |
| 12 | Nätkabel, kontakt |



VARNINGAR: Innan någon av procedurerna i detta avsnitt inleds, följ säkerhetsinstruktionerna på sida 6.

Ansluta en dator

Ansluta en dator med en VGA-kabel

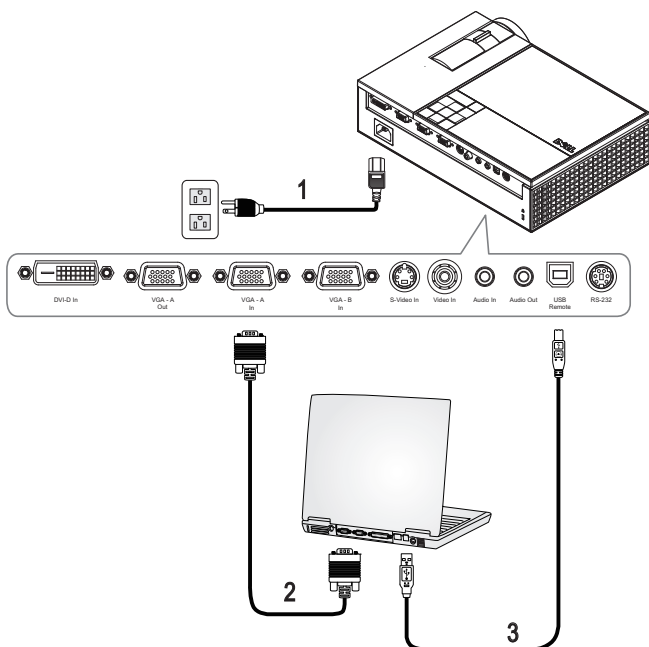

| | |
|---|--------------------|
| 1 | Nätkabel |
| 2 | VGA till VGA-kabel |
| 3 | USB till USB-kabel |



ANMÄRKNING: USB-kabeln tillhandahålls inte av Dell.



ANMÄRKNING: USB-kabeln måste vara ansluten för att funktionerna Nästa sida och Föregående sida på fjärrkontrollen skall fungera.

Ansluta en dator med en DVI-D-kabel

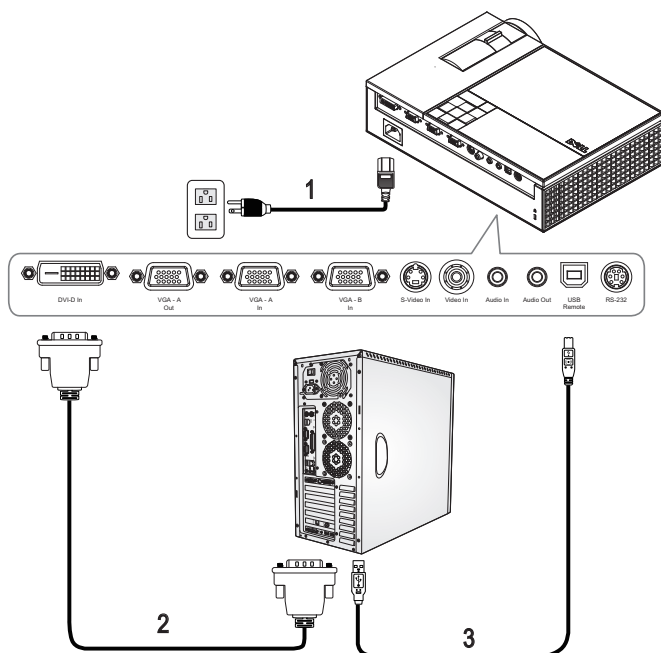

| | |
|---|--------------------|
| 1 | Nätkabel |
| 2 | DVI-D-kabel |
| 3 | USB till USB-kabel |

 **ANMÄRKNING:** USB-kabeln och DVI-D-kabeln tillhandahålls inte av Dell.

 **ANMÄRKNING:** USB-kabeln måste vara ansluten om du vill använda funktionerna Nästa sida och Föregående sida på fjärrkontrollen.

Ansluta en dator med en RS232-kabel

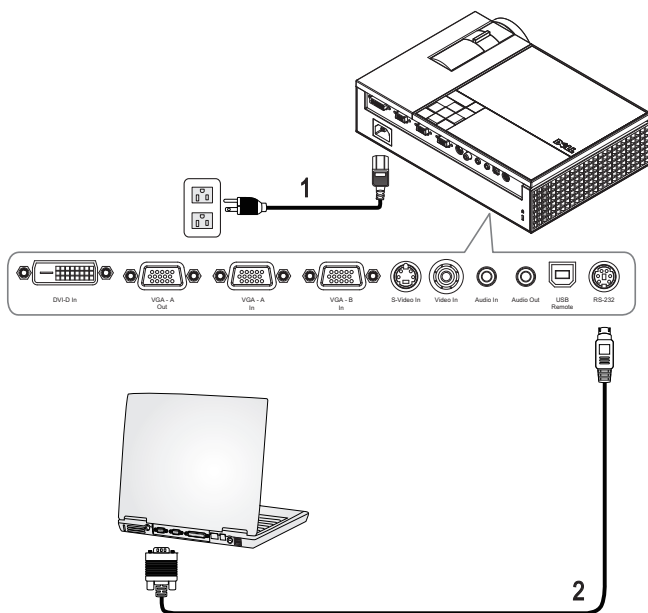

| | |
|---|-------------|
| 1 | Nätkabel |
| 2 | RS232-kabel |



ANMÄRKNING: RS232-kabeln tillhandahålls inte av Dell. RS232-kabeln (6ft) kan köpas på Dells hemsida.

Loophrough-anslutning av bildskärmen med hjälp av VGA-kablar

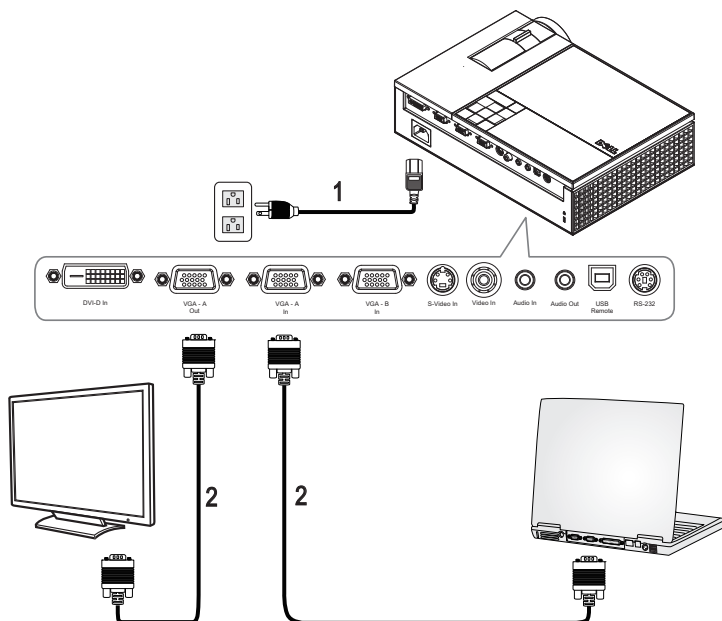

| | |
|---|--------------------|
| 1 | Nätkabel |
| 2 | VGA till VGA-kabel |

Ansluta en DVD-spelare

Ansluta en DVD-spelare med en S-videokabel

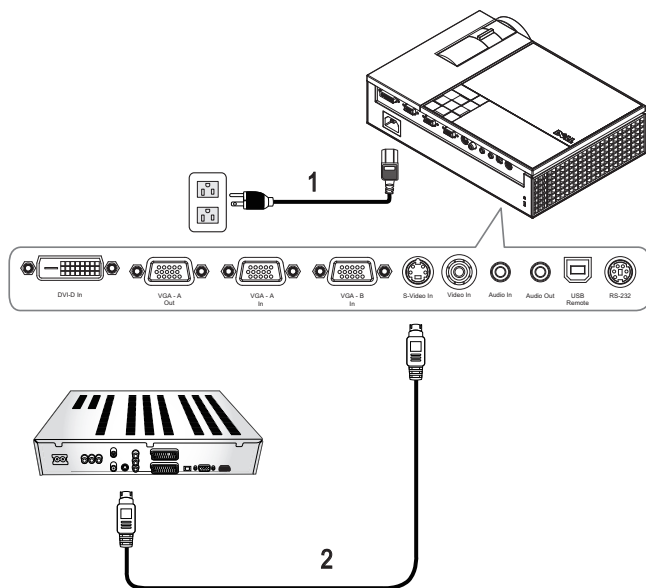

| | |
|---|--------------|
| 1 | Nätkabel |
| 2 | S-videokabel |

ANMÄRKNING: S-videokabeln tillhandahålls inte av Dell. En S-video förlängningskabel (50ft/100ft) kan inköpas på Dells hemsida.

Ansluta en DVD-spelare med en kompositkabel

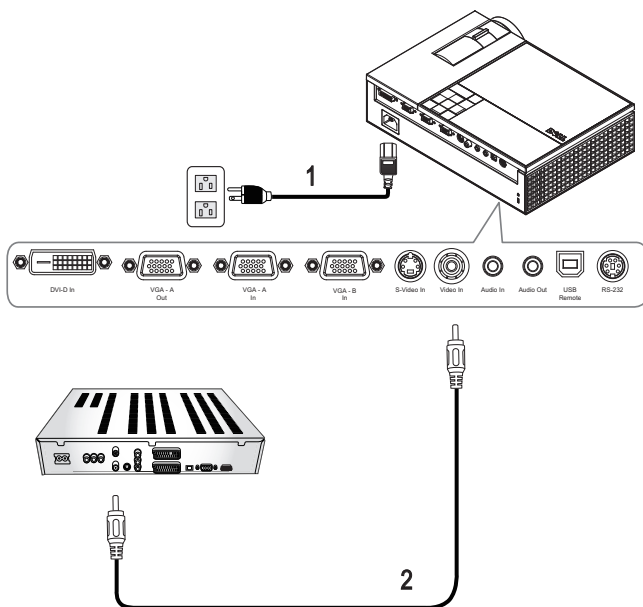

| | |
|---|-----------------------|
| 1 | Nätkabel |
| 2 | Sammansatt videokabel |

 **ANMÄRKNING:** Den sammansatta videokabeln tillhandahålls inte av Dell. En sammansatt förlängningskabel (50ft/100ft) kan inköpas på Dells hemsida.

Ansluta en DVD-spelare med en komponentkabel

Använda en YPbPr till VGA-kabel

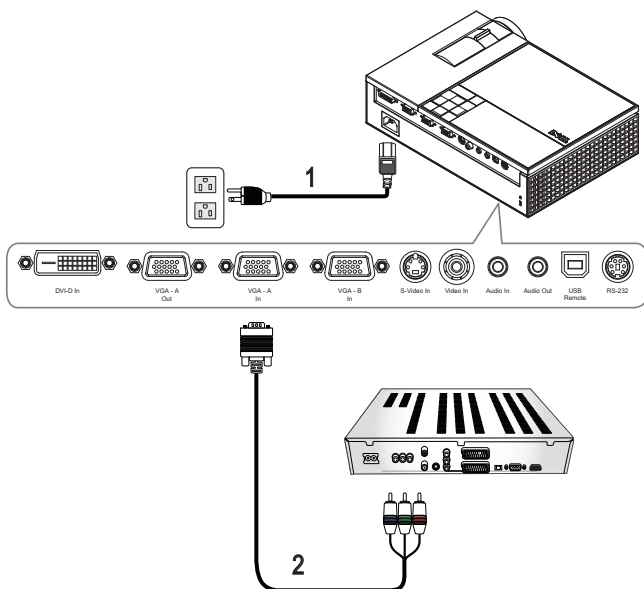

| | |
|---|----------------------|
| 1 | Nätkabel |
| 2 | VGA till YPbPr-kabel |

ANMÄRKNING: VGA till YPbPr-kabeln tillhandahålls inte av Dell. En VGA till YPbPr förlängningssladd (50ft/100ft) kan inköpas på Dells hemsida.

ANMÄRKNING: Komponentkabeln kan antingen anslutas till VGA-A-ingången eller till VGA-B-ingången.

Ansluta en DVD-spelare med en komponentkabel

Använda en YPbPr till YPbPr-kabel och en YPbPr till VGA-adapter

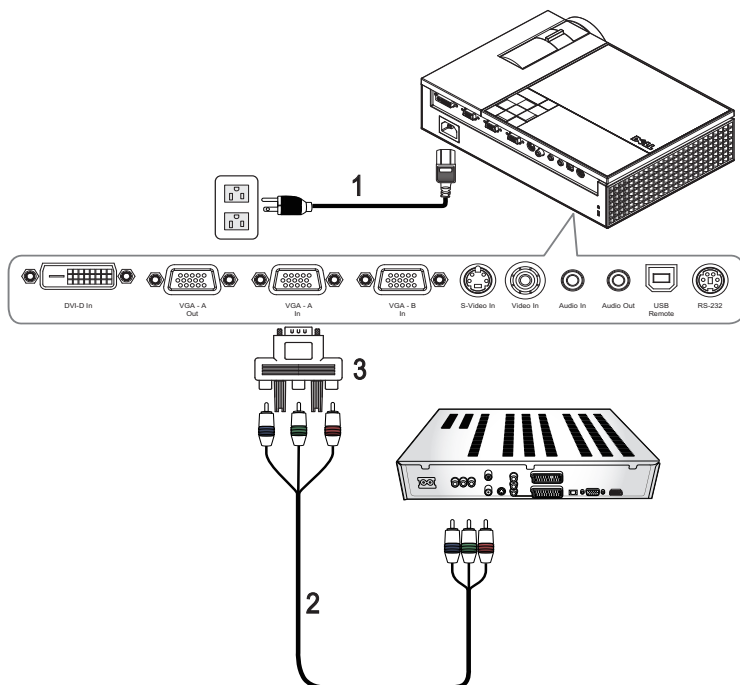

| | |
|---|------------------------|
| 1 | Nätkabel |
| 2 | YPbPr till YPbPr-kabel |
| 3 | YPbPr till VGA-adapter |

 **NOTE:** YPbPr till YPbPr-kabeln och VGA till YPbPr-adaptorn tillhandahålls inte av Dell.

 **NOTE:** Komponentkabeln kan antingen anslutas till VGA-A-ingången eller till VGA-B-ingången.

Ansluta en DVD-spelare med en HDMI-kabel

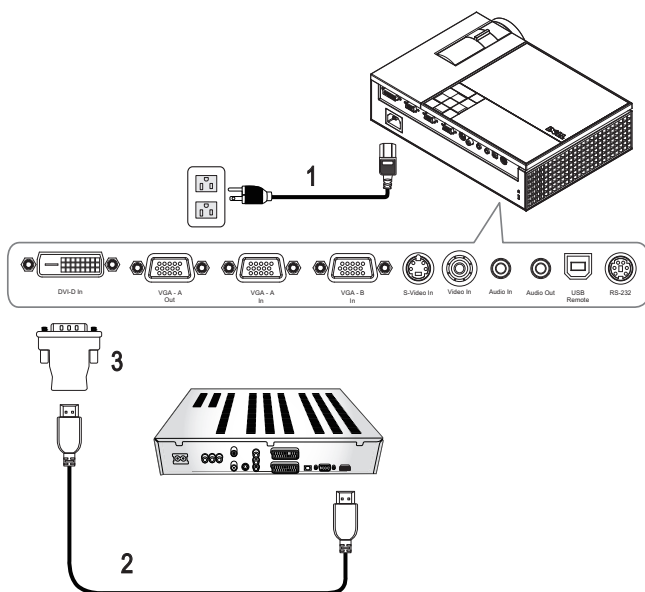

| | |
|---|---------------|
| 1 | Nätkabel |
| 2 | HDMI-kabel |
| 3 | DVI-D-adapter |



ANMÄRKNING: HDMI-kabeln och DVI-D-adaptern tillhandahålls inte av Dell.

Använda projektorn

Slå på projektorn

 **ANMÄRKNING:** Slå på projektorn innan du slår på strömkällan. Strömlampan blinkar blått tills **strömknappen** trycks ned.

- 1 Avlägsna linsskyddet.
- 2 Anslut nätkabeln och lämpliga signalkablar. För information om anslutning av projektorn, se Ansluta projektorn på sidan 7.
- 3 Tryck på projektorns **Strömknapp** (se Använda kontrollpanelen på sidan 21 för att hitta **Strömknappen**).
- 4 Sätt på källan (dator, DVD-spelare osv.). Projektorn upptäcker källan automatiskt.

Om du har flera källor anslutna till projektorn trycker du på knappen **Källa** på fjärrkontrollpanelen eller kontrollpanelen och väljer önskad källa.

- 5 Dell-logon visas i 30 sekunder när strömmen slås på.

Om meddelandet "**Söker efter signal...**" visas på skärmen, kontrollerar du att kablarna är ordentligt anslutna.

Stänga av projektorn

 **MEDDELANDE:** Projektorn måste stängas av innan nätsladden dras ur.

- 1 Tryck på **Ström-knappen**.
- 2 Tryck på **Strömknappen** igen. Kylfläktarna fortsätter att fungera i 90 sekunder.
- 3 Stäng av projektorn snabbt genom att trycka på **Strömknappen** medan kylfläktarna fortfarande är igång.

 **ANMÄRKNING:** Innan du startar projektorn igen, vänta i 60 sekunder så att den invändiga temperaturen stabiliseras.

- 4 Dra ut nätsladden ur eluttaget och projektorn.

ANMÄRKNING: Om **strömknappen** trycks in medan projektorn är igång visas meddelandet "Tryck på strömknappen för att stänga av projektorn" på bildduken. Ta bort meddelandet genom att trycka på **Menyknappen** på kontrollpanelen eller ignorera meddelandet så försvinner det efter fem sekunder.

Justering av projicerad bild

Höj projektorn

- 1 Tryck på höjningsknappen.
- 2 Höj projektorn till önskad visningsvinkel och släpp sedan knappen för att låsa fast höjningsstativet på plats.
- 3 Använd lutningsjusteringshjulet för att finjustera visningsvinkeln.

Sänk projektorn

- 1 Tryck på höjningsknappen.
- 2 Sänk projektorn, och släpp sedan knappen för att låsa stativet på plats.

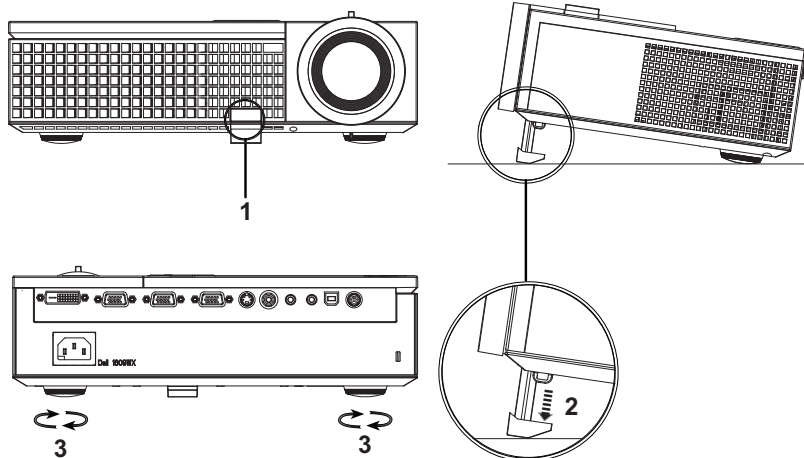

| | |
|---|------------------------|
| 1 | Höjningsknapp |
| 2 | Stativ |
| 3 | Lutningsjusteringshjul |

Justering av projektorns zoom och fokus

! **VARNINGAR:** För att undvika att projektorn skadas skall du kontrollera att zoomlinsen och stativet är helt indragna innan du flyttar projektorn eller placerar projektorn i bärväskan.

- 1 Roterera zoomknappen för att zooma in och ut.
- 2 Roterera fokusringen tills bilden är tydlig. Projektorn fokuserar på avstånd mellan 3,3 ft och 39,4 ft (1,0 m till 12 m).

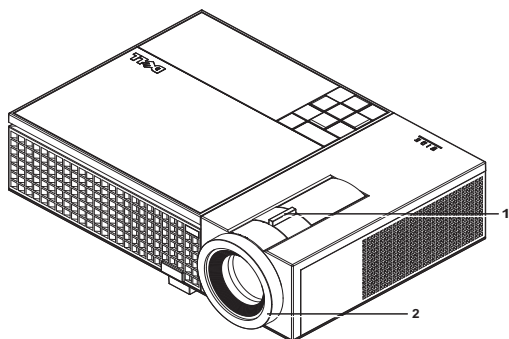

| | |
|---|-----------|
| 1 | Zoomtabb |
| 2 | Fokusring |

Justering av projicerad bildstorlek

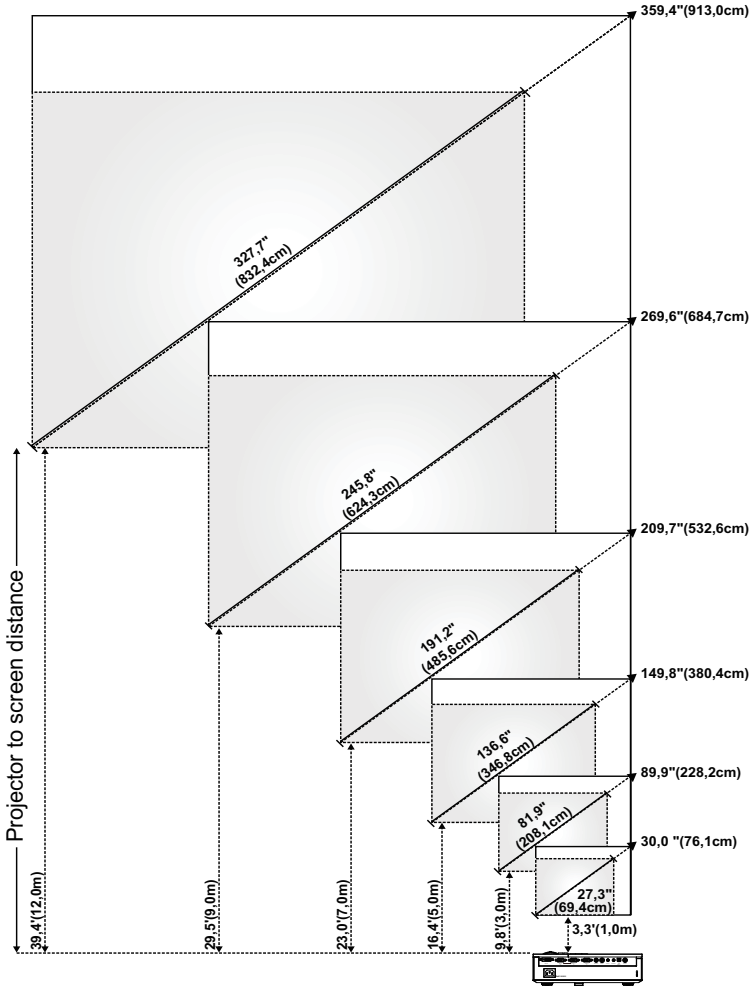





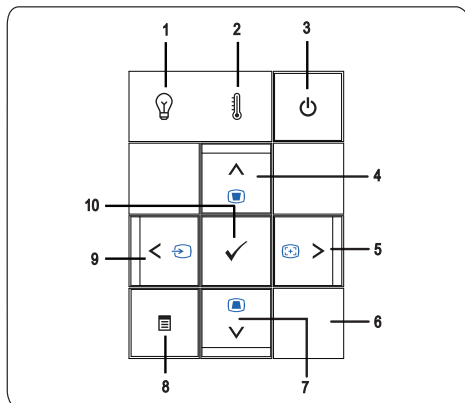

| | | | | | | | |
|---------------------|---------------|---------------------------------------|---|--|---|---|---|
| Skärm (diagonal) | Max. | 30,0" (76,1cm) | 89,9" (228,2cm) | 149,8" (380,4cm) | 209,7" (532,6cm) | 269,6" (684,7cm) | 359,4" (913,0cm) |
| | Min. | 27,3" (69,4cm) | 81,9" (208,1cm) | 136,6" (346,8cm) | 191,2" (485,6cm) | 245,8" (624,3cm) | 327,7" (832,4cm) |
| Skärmstor lek | Max. (BxH) | 25,4" X 15,9" (64,5cm X 40,3cm) | 76,2" X 47,6" (193,5cm X 121,0cm) | 127" X 79,4" (322,6cm X 201,6cm) | 177,8" X 111,1" (451,6cm X 282,3cm) | 228,8" X 142,9" (580,6cm X 362,9cm) | 304,8" X 190,5" (774,2cm X 483,9cm) |
| | Min. (BxH) | 23,2" X 14,5" (58,8cm X 36,8cm) | 69,5" X 43,4" (176,5cm X 110,3cm) | 115,8" X 72,4" (294,1cm X 183,8cm) | 162,1" X 101,3" (411,8cm X 257,4cm) | 208,4" X 130,3" (529,4cm X 330,9cm) | 277,9" X 173,7" (705,9cm X 441,2cm) |
| Hd | Max. | 1,97" (5,0cm) | 5,91" (15,0cm) | 9,84" (25,0cm) | 13,78" (35,0cm) | 17,72" (45,0cm) | 23,62" (60,0cm) |
| | Min. | 1,79" (4,56cm) | 5,38" (13,68cm) | 8,97" (22,79cm) | 12,56" (31,91cm) | 16,15" (41,03cm) | 21,54" (54,71cm) |
| Avstånd | | 3,3' (1,0m) | 9,8' (3,0m) | 16,4' (5,0m) | 23,0' (7,0m) | 29,5' (9,0m) | 39,4' (12,0 m) |

* Detta diagram är endast avsett som referens.

Använda kontrollpanelen



| | | |
|---|---|---|
| 1 | LAMP A, varningslampa | <ul style="list-style-type: none"> • Om LAMP A-lampan lyser med ett fast gult sken, byt ut lampan (se Byte av lampa på sidan 41). Om problemet kvarstår, kontakta Dell (se Kontakta Dell på sidan 47). <p>Om LAMP A-lampan blinkar gult stängs projektorn automatiskt av som indikation på systemfel. Om problemet kvarstår, kontakta Dell (se Kontakta Dell på sidan 47).</p> |
| 2 | TEMP-varningslampa | <ul style="list-style-type: none"> • Om TEMP lyser med ett fast gult sken har projektorn, lampan eller lampans drivenhet överhettats. Displayen stängs automatiskt av. Sätt på displayen igen då projektorn svalnat. Om problemet kvarstår, kontakta Dell. (se Kontakta Dell på sidan 47). • Om TEMP blinkar gult fungerar inte projektorfläkten eller färghjulet och projektorn stängs automatiskt av. Om problemet kvarstår, kontakta Dell. (se Kontakta Dell på sidan 47). |
| 3 | Ström | Slå på och av projektorn. Mer information finns i Slå på projektorn på sidan 17 och Stänga av projektorn på sidan 17. |
| 4 | Upp  / Keystonejustering | Möjliggör val av alternativ i bildskärmsmenyn. Du kan också använda upp-  knappen för att justera bildförvrängning orsakad av projektorns lutning. |
| 5 | Höger  / Autojustering | Tryck för att justera OSD-inställning. Du kan också använda höger-  knappen för att synkronisera projektorn med ingångskällan. Autojustering fungerar inte om OSD:n visas. |
| 6 | IR-mottagare | Rikta fjärrkontrollen mot IR-mottagaren och tryck på en knapp. |
| 7 | Ned  / Keystonejustering | Möjliggör val av alternativ i bildskärmsmenyn. Du kan också använda ned-  knappen för att justera bildförvrängning orsakad av projektorns lutning. |

| | | |
|----|-------------------|---|
| 8 | Meny | Möjliggör aktivering av bildskärmsmenyn. Använd ◀ ▶ ▲ ▼ och Meny -knappen för att navigera i OSD. |
| 9 | Vänster ◀ / Källa | Tryck för att justera OSD-inställning. Du kan också använda ◀-knappen för att växla mellan digital RGB-, analog RGB, komposit-, komponent- (YPbPr via VGA), och S-videokälla när flera källor är anslutna till projektorn. |
| 10 | Enter | Bekräfta ett val i bildskärmsmenyn. |

Använda fjärrkontrollen

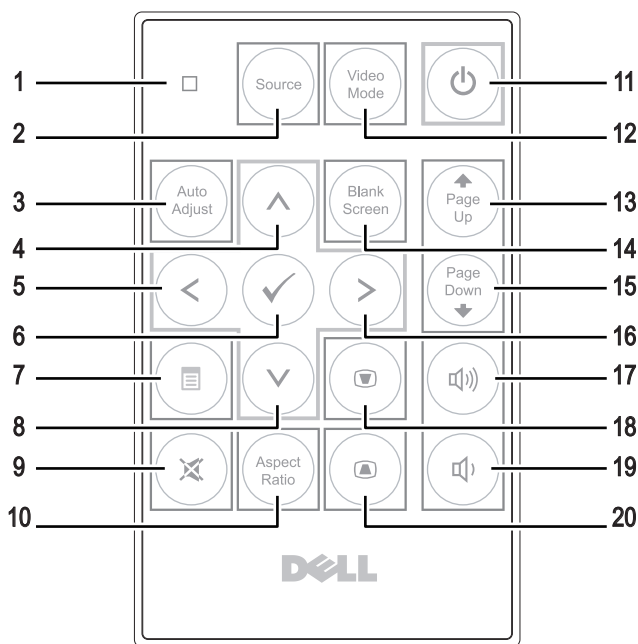

| | | |
|---|-------------------|--|
| 1 | LED-lampa | LED-indikator. |
| 2 | Källa | Tryck för att välja mellan Digital RGB, Analog RGB, Komposit, S-video, Komponent (YPbPr via VGA). |
| 3 | Autojustering | Tryck för att synkronisera projektorn till inmatningskällan. Autojustering fungerar inte om OSD-menyn visas. |
| 4 | Upp-knapp (↑) | Tryck för att välja ett alternativ på OSD-menyn. |
| 5 | Vänster knapp (←) | Tryck för att justera OSD-inställning. |
| 6 | Enter | Tryck för att bekräfta valt alternativ. |
| 7 | Meny | Tryck för att aktivera OSD. |
| 8 | Ner-knapp (↓) | Tryck för att välja ett alternativ på OSD-menyn. |

| | | |
|----|--------------------|---|
| 9 | Tyst | Tryck för att tysta eller slå på projektorns högtalare. |
| 10 | Bildkvot | Tryck för att ändra bildförhållandet på visad bild. |
| 11 | Ström | Slå på och av projektorn. Mer information finns i Slå på projektorn på sidan 17 och Stänga av projektorn på sidan 17. |
| 12 | Videoläge | Dell I609X mikroprojektor har förinställd konfiguration som optimerats för visning av data (PC-grafik) eller video (filmer, spel osv.). Tryck på knappen Videoläge för att växla mellan PC-läge , Filmläge , Spelläge , sRGB och Anpassat läge (där användaren kan ställa in och spara egna inställningar). Om du trycker på knappen Videoläge en gång visas aktuellt visningsläge. Genom att trycka på knappen Videoläge på nytt växlar du mellan displaylägena. |
| 13 | Sida upp ⬆ | Tryck får att gå till föregående sida. |
| 14 | Tom skärm | Tryck för att dölja/visa bilden. |
| 15 | Sida ned ⬇ | Tryck för att gå till nästa sida. |
| 16 | Höger knapp ⤵ | Tryck för att justera OSD-inställning. |
| 17 | Volym upp | Tryck för att öka volymen. |
| 18 | Keystone-justering | Tryck för att justera bildförvrängning som orsakas av projektorns lutning. (+40/-35 grader) |
| 19 | Volym ned | Tryck för att minska volymen. |
| 20 | Keystone-justering | Tryck för att justera bildförvrängning som orsakas av projektorns lutning. (+40/-35 grader) |

Använda OSD-menyn

Projektorn har en flerspråkig OSD som kan visas med eller utan inmatningskälla.

Navigera igenom flikarna i **Huvudmenyn** genom att trycka på ⬅ eller ➡ på projektorns kontrollpanel eller på fjärrkontrollen. Välj en undermeny genom att trycka på **Enter** på projektorns kontrollpanel eller fjärrkontrollen.

Välj ett alternativ genom att trycka på ⬆ eller ⬇ på projektorns kontrollpanel eller fjärrkontrollen. Färgen ändras till mörkblått. Då ett alternativ valts ändras färgen till mörkblått. Använd ⬅ eller ➡ på kontrollpanelen eller fjärrkontrollen för att justera inställningarna.

För att gå tillbaka till **Huvudmenyn**, gå till Bakåt-fliken och tryck på knappen **Enter** på kontrollpanelen eller fjärrkontrollen.

Stäng OSD-menyn genom att gå till **AVSLUTA** och trycka på **Enter** eller tryck på **Meny** direkt på kontrollpanelen eller fjärrkontrollen.

Huvudmeny

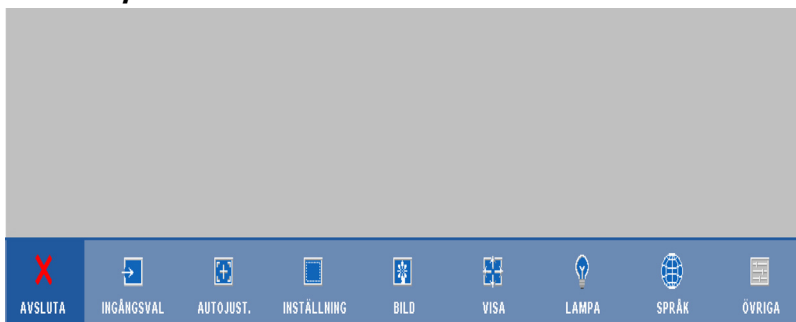

INGÅNGSVAL

I menyn **Ingångsval** kan du välja projektorns ingångskälla.

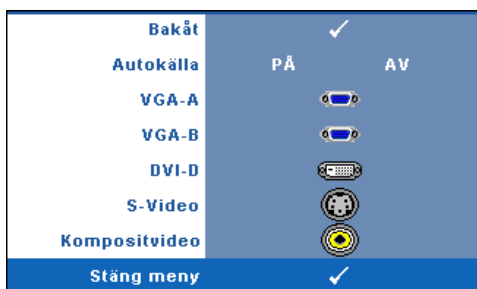

AUTOKÄLLA—Välj **På** (standard) för autodetektering av tillgängliga inmatningssignaler. Om du trycker på **Källa** när projektrn är igång söker den automatisk efter nästa tillgängliga ingångssignal. Välj **Av** för att låsa aktuell inmatningssignal. Om du trycker på **Källa** när **Auto källa**-läget är ställt till **Av** kan

ingångssignalen väljas manuellt.

VGA-A—Tryck **Enter** för att söka efter en VGA-A signal.

VGA-B—Tryck **Enter** för att söka efter en VGA-B signal.

DVI-D—Tryck **Enter** för att söka efter en DVD-D signal

S-VIDEO—Tryck **Enter** för att söka efter en S-videosignal.

KOMPOSITVIDEO—Tryck **Enter** för att söka efter en kompositvideosignal.

AUTO-JUSTERING

Autojustering pågår...

Autojustering justerar automatiskt projektornss **FREKVENS** och **TRACKING** i PC-läge. När Autojustering pågår visas

följande meddelande på skärmen "**Autojustering pågår...**".

INSTÄLLNING



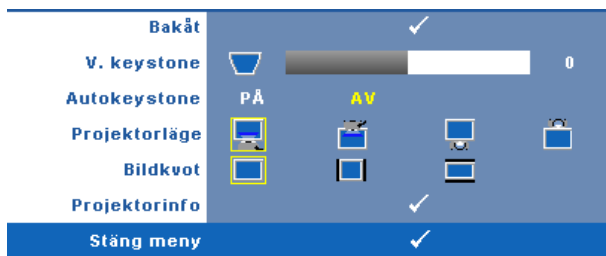

Inkluderar inställningarna **V. Keystone**, **Autokeystone**, **Projektorläge**, **Bildkvot** och **Projektorinfo**.





V. KEYSTONE—Justerar bildförvrängning orsakad av projektorns lutning.

AUTOKEYSTONE—Autojustera bildförvrängning genom lutning av projektor.

PROJEKTORLÄGE—Välj projektorläge beroende på hur projektor är monterad.

-  Frontprojektion-skrivbord — Standardinställningen.
-  Frontprojicering-takmontering — Projektor vrider bilden upp och ner för takmonterad projicering.
-  Bakre projicering-Skrivbord — Projektor vänder bilden så att du kan projicera genom en genomskinlig skärm.
-  Baksidprojicering-takmontering — Projektor vänder bilden upp och ner och bak och fram. Du kan projicera från bakom en halvgenomskinlig skärm med takmonterad projicering.

BILDKVOT—Ställ in bildkvot.

-  Original — Ingångskällan skaleras för att passa bildduken medan ingångskällans bildkvot bibehålls.
-  4:3 — ingångskällan skaleras för att passa filmduken och projiceras en 4:3-bild.

-  Bred — ingångskällan skaleras för att passa filmdukens bredd för att kunna projicera en bredbild.
Använd Bred eller 4:3 om du använder en av följande:
 - Datorupplösning större än WXGA
 - Komponentkabel (720p/1080i/1080p)

PROJEKTORINFO—Visar projektorns modellnamn, aktuell ingångskälla och projektorns serienummer (PPID#).

BILD (i PC-läge)

Använd **Bild**menyn för justering av projektorns visningsinställningar. Bildmenyn innehåller följande alternativ:

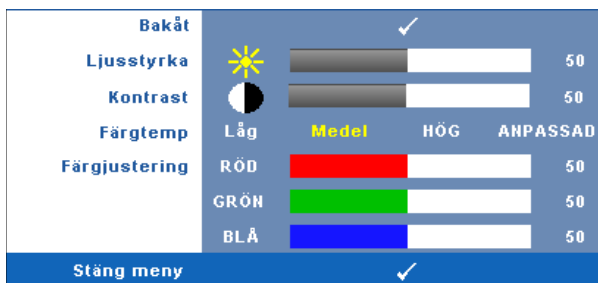

LJUSSTYRKA—Använd ⏪ och ⏩ för att justera bildens ljusstyrka.

KONTRAST—Använd ⏪ och ⏩ för att justera bildkontrast.

FÄRGTEMP.—Justera färgtemperaturen. Bilden verkar svalare vid högre färgtemperaturer och varmare vid lägre färgtemperaturer.

FÄRGJUSTERING—Justera färgerna rött, grönt och blått manuellt.

När värdena i menyn **Färgjustering** justeras aktiveras läget Anpassad. Värdena sparas i Anpassad-läget.

BILD (i videoläge)

Använd **Bild**menyn för justering av projektorns visningsinställningar. Bildmenyn innehåller följande alternativ:



LJUSSTYRKA—Använd ◀ och ▶ för att justera bildens ljusstyrka.

KONTRAST—Använd ◀ och ▶ för att justera bildkontrast.

FÄRGTEMP—Justera färgtemperaturen. Bilden verkar svalare vid högre färgtemperaturer och varmare vid lägre färgtemperaturer.

FÄRGJUSTERING—Justera färgerna rött, grönt och blått manuellt.

När värdena i menyn **Färgjustering** justeras aktiveras läget Anpassad. Värdena sparas i Anpassad-läget.

MÄTTNAD—Justera videokälla från svartvitt till fullfärg. Tryck på ◀ för att minska mängden färg i bilden och ▶ för att öka mängden färg i bilden.

SKÄRPA—Tryck för att justera OSD-inställning. Tryck ◀ för att minska skärpan och ▶ för att öka skärpan.

NYANS—Tryck på ◀ för att öka mängden grönt i bilden och på ▶ för att öka mängden rött (kan endast väljas vid NTSC-signal).

VISA (i PC-läge)

Använd Visamenyn för justering av projektorns visningsinställningar. Bildmenyn innehåller följande alternativ:

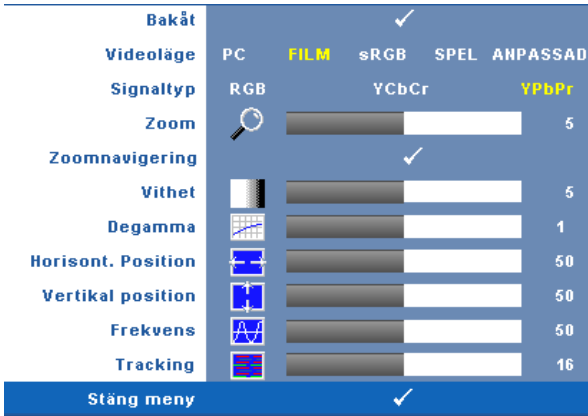

VIDEOLÄGE—Optimera projektorns visningsläge:

PC, Film, sRGB (ger mer korrekt färgåtergivning), Spel, och Anpassad (ange egna inställningar). Om du justerar inställningarna för Vithet eller Degamma, växlar projektorn automatiskt till Anpassad.



ANMÄRKNING: Om du justerar inställningarna för Vithet eller Degamma, växlar projektorn automatiskt till Anpassad.

SIGNALTYP—Välj signaltyp RGB, YCbCr, eller YpbPr manuellt.

ZOOM—Tryck för upp till fyra gångers digital förstoring av en bild på bildduken och tryck för att förminska en inzoomad bild.

ZOOMNAVIGERING—Tryck på för att navigera på projektduken.

VITHET—Inställning 0 för maximering av färgåtergivning och 10 för maximering av ljusstyrka.

DEGAMMA—Justera de fyra förinställda värdena (1, 2, 3, 4) för att ändra visningens färgprestanda.

HORISONT. POSITION—Tryck för att flytta bilden till vänster och för att flytta den till höger.

VERTIKAL POSITION—Tryck för att flytta bilden nedåt och för att flytta den uppåt.

FREKVENS—Ändra klockfrekvensen på displayens data så att den anpassas till datorns grafikkortsfrekvens. Om en flimrande vertikal kurva syns, använd **Frekvens**-kontrollen för att minimera staplarna. Detta är en grovjustering.

TRACKING—Synkronisera displaysignalens fas med grafikket. Om bilden är ostadig eller flimrar, justera med hjälp av **Tracking**. Detta är en finjustering.

VISA (i videoläge)

Använd **Visa**menyn för justering av projektorns visningsinställningar. **Bild**menyn innehåller följande alternativ:

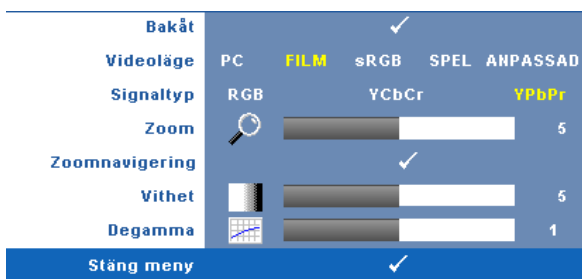

VIDEOLÄGE—Optimera projektorns visningsläge:

PC, **Film**, **sRGB** (ger mer korrekt färgåtergivning), **Spel**, och **Anpassad** (ange egna inställningar). Om du justerar inställningarna för **Vithet** eller **Degamma**, växlar projektorn automatiskt till **Anpassad**.

 **ANMÄRKNING:** Om du justerar inställningarna för **Vithet** eller **Degamma**, växlar projektorn automatiskt till **Anpassad**.

SIGNALTYP—Ange signaltyp **RGB**, **YCbCr**, eller **YPbPr** manuellt.

Zoom—Tryck \odot för upp till fyra gångers digital förstoring av en bild på bildduken och tryck \ominus för att förminska en inzoomad bild.

Zoomnavigering—Tryck på \odot \ominus \wedge \vee för att navigera på projektduken.

Vithet—Inställning 0 för maximering av färgåtergivning och 10 för maximering av ljusstyrka.

Degamma—Justera de fyra förinställda värdena (1, 2, 3, 4) för att ändra visningens färgprestanda.

LAMPA

Använd **Lamp**menyn för justering av projektorns visningsinställningar. Bildmenyn innehåller följande alternativ:

| | | |
|------------------|---|---|
| Bakåt | | ✓ |
| Lamptim. |  | <input type="range" value="1500"/> 1500 |
| Strömspar | JA ✓ | NEJ |
| EKO-läge | PÅ | AV |
| Lampåterställn | JA | NEJ |
| Snabbavstängning | JA | NEJ |
| Stäng meny | | ✓ |

LAMPTIM.—Visar brinntid i antal timmar sedan senaste återställning av lamptimern.

STRÖMSPAR—Välj **Ja** för att ange fördröjning innan projektorn övergår till energisparläge. Fördröjningstid är den tid du vill att projektorn skall vänta vid avsaknad av ingångssignal. Standardinställningen är 120 minuter. Du kan dock välja mellan 5, 15, 30, 45, 60, eller 120 minuter.

Om en ingångssignal inte upptäcks under fördröjningstiden stängs lampan av automatiskt och projektorn försätts i energisparläge. Om en ingångssignal upptäcks när projektorn är satt i energisparläge startas den automatiskt. Om en ingångssignal inte upptäcks inom två timmar slår projektorn om från energisparläge till avstängt läge. Starta projektorn genom att trycka opå strömknappen.

EKO-LÄGE—Välj **På** för att använda projektorn på en lägre strömnivå (216 Watt), vilket kan ge längre lamplivslängd, tystare driftsljud och mindre skarp ljusutmatning på skärmen. Välj **Av** för drift på normal strömnivå (256 Watt).

LAMPÅTERSTÄLLN—när du har satt i en ny lampa väljer du **Ja** för att återställa lamptimern.

SNABBAVSTÄNGNING—Välj **Ja** för att stänga av projektorn med ett enda tryck på strömknappen. Denna funktion gör att projektorn kan stängas av snabbt med accelererad fläkthastighet.



ANMÄRKNING: Om snabbavstängning aktiverats, räkna med en aning högre ljudnivå vid avstängningen.

SPRÅK

I språkmenyn kan du välja språk för OSD-menyn.



ÖVRIGT

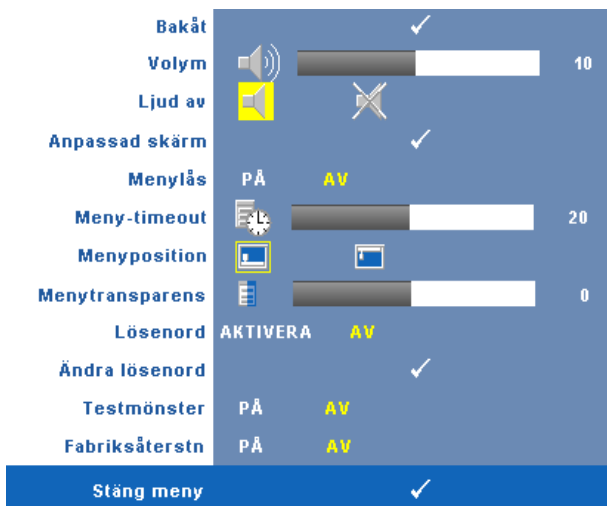

VOLYM—Tryck ◀ och ▶ för att minska/öka volymen.

LJUD AV—Aktivera/avaktivera ljud.

ANPASSAD SKÄRM—Tryck på **Enter** menyn för **anpassad skärm** visas. Välj **JA** för att fånga skärmbilden som **Min anpassade logo**. Denna skärm ersätter alla originalskärmar med Dell-logon. Återställ standardskärmen genom att välja **Dell**-logo på popupskärmen.

 **ANMÄRKNING:** Fånga en hel bild genom att försäkra dig om att ingångssignalen är ansluten till en projektor med 1280x800 upplösning.

MENYLÅS—Välj **På** för att aktivera menylåset och dölja OSD-menyn. Välj **AV** för att avaktivera menylåset och visa OSD-menyn.

 **ANMÄRKNING:** Om OSD-menyn försvinner när menylåset avaktiveras, tryck på **Meny** på projektorns kontrollpanel i 15 sekunder och avaktivera sedan funktionen.

MENY-TIMEOUT—Justera tiden för en **OSD Timeout**. Enligt standardinställningen försvinner OSD-menyn efter 30 sekunders inaktivitet.

MENYPOSITION—Välj OSD.menyns position på skärmen.

MENYTRANSPARENS—Ändra genomskinlighetsgrad på OSD-menyns bakgrund.

LÖSENORD—åter dig lösenordsskydda projektorn. Det här säkerhetsverktyget gör det möjligt för dig att utnyttja en rad olika åtkomstbegränsningar för att skydda ditt privatliv och stoppa andra från att pilla på din projektor. Det betyder att projektorn inte kan användas om den tas utan tillstånd, och den har således en stöldskyddsfunktion.

Väl **På** för att aktivera lösenordsskydd. Ett meddelande med texten **Ange lösenord** visas för att uppmana dig att ange lösenordet när projektorn startas nästa gång. Välj **Av** för att avaktivera lösenordsskydd.

 **ANMÄRKNING:** Lösenordsskydd är avaktiverat som standard.

1:a gången krav på lösenordsinmatning::

- a Gå till **Övriga**-menyn, tryck **Enter** och välj sedan **Lösenord** för att **Aktivera** lösenordsinställningen.



- b När lösenordsfunktionen aktiveras kommer en teckenbild att poppa upp, ange ett 4-siffrigt nummer från bilden och tryck på knappen **Enter**.



- c För att bekräfta måste du ange lösenordet igen.
- d Om bekräftan av lösenordet går bra kan du återgå till att komma åt projektorns funktioner och dess verktyg.

Om du har angivit felaktigt lösenord kommer du att få 2 chanser till. Efter tre felaktiga försök kommer projektorn att slås av automatiskt.



ANMÄRKNING: Om du glömt ditt lösenord, kontakta DELL™ eller kvalificerad teknisk personal.

För att avbryta lösenordsfunktionen väljer du **Av** och anger lösenordet för att avaktivera funktionen.

Ange lösenord.
Lösenord (4 tecken): X X X X

| | | | | | | | | | |
|---|---|---|---|---|---|---|-------|---------|---|
| A | B | C | D | E | F | G | H | I | J |
| K | L | M | N | O | P | Q | R | S | T |
| U | V | W | X | Y | Z | 0 | 1 | 2 | 3 |
| 4 | 5 | 6 | 7 | 8 | 9 | ← | Enter | Avsluta | |

> < ✓ ^ Välj

PPIID CN-0C2726 70641-46B-0208 Bekräfta

ÄNDRA LÖSEWORD—Ange det ursprungliga lösenordet och ange sedan det nya lösenordet samt bekräfta det nya lösenordet igen.

Ange ursprungligt lösenord.
Lösenord (4 tecken): X X X X

| | | | | | | | | | |
|---|---|---|---|---|---|---|-------|---------|---|
| A | B | C | D | E | F | G | H | I | J |
| K | L | M | N | O | P | Q | R | S | T |
| U | V | W | X | Y | Z | 0 | 1 | 2 | 3 |
| 4 | 5 | 6 | 7 | 8 | 9 | ← | Enter | Avsluta | |

> < ✓ ^ Välj



PPIID CN-0C2726 70641-46B-0208 Bekräfta





TESTMÖNSTER—Välj **På** för att aktivera det inbyggda **Testmönstret** för självtest av skärpa och upplösning. Välj **Av** för att inaktivera funktionen.

FABRIKSÅTERSTN—Välj **På** för att återställa projektorn till dess fabriksinställningar. Återställda alternativ inkluderar inställningarna för både datorkällor och videokällor.

Felsökning av din projektor

Om du upplever problem med din projektor, se följande felsökningstips. Om problemet kvarstår, kontakta Dell™. Se Kontakta Dell på sidan 47.

| Problem | Möjlig lösning |
|-----------------------------|--|
| Ingen bild visas på skärmen | <ul style="list-style-type: none">• Kontrollera att linsskyddet är avlägsnat och att projektorn är påslagen.• Kontrollera att den externa grafikporten är aktiverad. Om du använder en Dell™ bärbar dator, tryck   (Fn+F8). För övriga datorer, se din tillhörande dokumentation.• Kontrollera att alla kablar är säkert anslutna. Se Ansluta projektorn på sidan 7.• Kontrollera att anslutarnas stift inte är böjda eller trasiga.• Kontrollera att lampan är korrekt installerad (se Byte av lampa på sidan 41).• Använd Testmönster i Övriga-menyn (se Övriga på sidan 47). Kontrollera att färgerna i testmönstret är korrekta. |

| Problem (fortsättning) | Möjlig lösning (fortsättning) |
|--|---|
| Del av, flimrande eller felaktigt visad bild | <p>1 Tryck på knappen Autojustering på fjärrkontrollen eller kontrollpanelen.</p> <p>2 Om du använder en bärbar Dell-dator, ställ in datorns upplösning på WXGA (1280 x 800) eller XGA (1024 x 768):</p> <ul style="list-style-type: none"> a Högerklicka på den oanvända delen av ditt Windows skrivbord, klicka Egenskaper och välj sedan fliken inställningar. b Kontrollera att inställningen är 1280 x 800 eller 1024 x 768 bildpunkter för den externa bildskärmsporten. c Tryck   (Fn+F8). <p>Om du upplever svårigheter med att byta upplösning eller om din skärm fryser, starta om all utrustning och projektorn.</p> <p>Om du använder en bärbar Dell™ dator, se din dokumentation.</p> |
| Skärmen visar inte din presentation | Om du använder en bärbar Dell™ dator, tryck på   (Fn+F8). |
| Bilden är ostadig eller flimrande | Justera tracking i OSD-menyens undermeny Visa (endast i PC-läge, se Tracking på sidan 31). |
| Bilden har ett vertikalt blinkande fält | Justera frekvensen i OSD-menyens undermeny Visa (endast i PC-läge, se Frekvens på sidan 31). |
| Bildens färg är felaktig | <ul style="list-style-type: none"> • Om displayen tar emot fel signal från grafikkortet, ställ in signaltypen till RGB i OSD Display-fliken. • Använd Testmönster i Övriga-menyn. Kontrollera att färgerna i testmönstret är korrekta. |
| Bilden är inte i fokus | <p>1 Justera fokuseringen på projektorlinsen.</p> <p>2 Kontrollera att projektorskärmen är inom korrekt avstånd från projektorn. (3,3 ft [1,0 m] till 39,4 ft [12 m]).</p> |

| Problem (fortsättning) | Möjlig lösning (fortsättning) |
|--|--|
| Bilden är sträckt vid visning av en 16:9 DVD | Projektorn upptäcker ingångssignalens format automatiskt. Den bibehåller den projicerade bildens bildproportioner enligt ingångssignalens format vid ursprunglig standardinställning. Om bilden fortfarande är utsträckt, justera bildkvoten i menyn Inställning i OSD:n. |
| Bilden är omvänd | Välj Inställning från OSD och justera projektorläget. |
| Lampan är utbränd och avger ett smällande ljud | Då lampan når slutet av sin livscykel, kan den brännas ut och avge ett högt smällande ljud. Om detta inträffar kommer inte projektorn att slås på igen. För att byta ut lampan, se Byte av lampa på sidan 41. |
| LAMP lyser fast gult | Om LAMP A lyser med ett fast gult sken, byt ut lampan. |
| LAMP A blinkar gult | Om LAMP A och Ström blinkar gult fungerar inte lampans drivenhet och projektorn kommer automatiskt att stängas av. Om LAMP A blinkar gult och Ström lyser fast blått fungerar inte förghjulet och projektorn kommer att stängas av automatiskt. Dra ur nätsladden efter tre minuter och starta sedan displayen igen. Om problemet kvarstår, kontakta Dell™ (Se Kontakta Dell på sidan 47). |
| TEMP lyser med ett fast gult sken. | Projektorn har överhettats. Displayen stängs automatiskt av. Sätt på displayen igen då projektorn svalnat. Om problemet kvarstår, kontakta Dell™ (Se Kontakta Dell på sidan 47). |
| TEMP blinkar gult | En projektorfläkt har gått sönder och projektorn kommer automatiskt att stängas ner. Om problemet kvarstår, kontakta Dell™ (Se Kontakta Dell på sidan 47). |

| Problem (fortsättning) | Möjlig lösning (fortsättning) |
|--|---|
| OSDn kommer inte fram på skärmen | Försök att trycka på knappen Meny i 15 sekunder för att låsa upp OSDn. Kontrollera Menylåset på sidan 34. |
| Fjärrkontrollen fungerar inte korrekt eller i endast i en väldigt begränsad utsträckning | Batteriet kan vara lågt. Kontrollera om lysdiodsindikatorn från fjärrkontrollen är för svag. Om så är fallet, sätt i ett nytt CR2032 batteri. |

Byte av lampa

Följande meddelande visas på skärmen när projektorlampan närmar sig slutet på brinntiden och måste bytas ut:

Lampan närmar sig slutet för sin fullt funktionella livstid. Byt lampa!
www.dell.com/lamps

! **WARNING: Innan någon av procedurerna i detta avsnitt inleds, följ säkerhetsinstruktionerna på sida 6.**

För att byta ut lampan:

1 Stäng av projektorn och koppla från strömkabeln.

! **WARNING: Lampan blir mycket varm vid användning. Försök inte byta ut lampan förrän projektorn har svalnat i minst 30 minuter.**

2 Låt projektorn svalna i minst 30 minuter.

3 Lossa de två skruvar som fäster lampskyddet, och avlägsna skyddet.

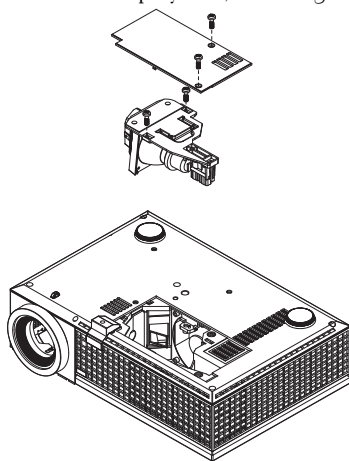

! **WARNING: Rör inte vid något tillfälle lampan eller lampglaset. Projektorlampan är väldigt ömtålig och kan splittras om den vidrörs.**

! **WARNING: Om lampan splittras, ta bort alla trasiga delar från projektorn och kassera dem i enlighet med statlig, lokal eller federal lagstiftning. För vidare information, se www.dell.com/hg.**

4 Lossa de 2 skruvar som håller fast lampan.

5 Drag lampan i metallhandtaget.

6 Sätt dit den nya lampan.



ANMÄRKNING: Dell™ kan kräva att lampor som bytts ut under garantiperioden skall skickas tillbaka till Dell™. Kassera annars lampan. För vidare information, se Lampavfall på sidan 42.

7 Dra åt skruvarna som håller lampan.

8 Sätt tillbaka lamplocket och dra åt de två skruvarna.

9 Återställ lampans brinntid (Se lampmenyn på sidan 32).



VARNINGAR: Lampavfall (endast för USA)

 **LAMPAN (LAMPORNA) I DENNA PRODUKT INNEHÅLLER KVICKSILVER OCH SKALL ÅTERVINNAS ELLER SLÄNGAS ENLIGT LOKALA, STATLIGA ELLER FEDERALA LAGAR. FÖR MER INFORMATION, GÅ TILL WWW.DELL.COM/HG ELLER KONTAKTA THE ELECTRONIC INDUSTRIES ALLIANCE WWW.EIAE.ORG. FÖR SPECIFIK INFORMATION OM AVFALLSHANTEIRNG AV LAMPOR, SE WWW.LAMPRECYCLE.ORG.**

Specifikationer

| | |
|--------------------------|---|
| Ljusventil | 0,65" WXGA DMD Type A, DarkChip™2 |
| Ljusstyrka | 2500 ANSI Lumens (Max.) |
| Kontrastproportion | 1900:1 Typisk (Full On/Full Off) |
| Uniformitet | 85% Typisk (Japansk standard - JBMA) |
| Antal bildpunkter | 1280 x 800(WXGA) |
| Visningsbar färg | 16,7M färger |
| Färghjulshastighet | 2X |
| Projektionslins | F-stopp: F/ 2,44-2,58 Brännvidd, f=21,8-23,8 mm 1,1X manuell zoomlins |
| Projektionsskärmsstorlek | 27,3-359,4 tum (diagonalt) |
| Projektionsavstånd | 3,3-39,4 ft (1,0 m-12 m) |
| Videokompatibilitet | Kompositvideo / S-Video: NTSC (J, M, 4,43), PAL (B, D, G, H, I, M, N, Nc, 60), SECAM (B, D, G, K, K1, L) Komponentvideo via VGA och DVI-D: 1080i/p, 720p, 576i/p, 480i/p |
| Strömtillförsel | Universell AC90-264 50/60 Hz med PFC-ingång |
| Strömförbrukning | 256 watt i fullt läge, 216 watt i ecoläge. |
| Ljud | 1 högtalare, 8 watt RMS |
| Bullelnivå | 34 dB(A) Full-on läge, 31 dB(A) Ecoläge |
| Vikt | 4,95 lbs (2,25 kg) |
| Mått (B x H x D) | Externa 11,68 x 7,96 x 3,17 ± 0,04 tum (296,5 x 202 x 80,5 ± 1 mm) |

| | |
|----------------|---|
| Miljöbetingade | Driftstemperatur: 5°C - 35°C (41°F- 95°F) Luftfuktighet 80% maximum Lagringstemperatur: 0°C til 60°C (32°F til 140°F) Luftfuktighet 90% maximum |
| Reglerande | FCC, CE, VCCI, UL, cUL, Nemko-GS, ICES-003, MIC, C-Tick, GOST, CCC, PSB, NOM, IRAM, SABS, CECP, SASO, PSE, eK |
| I/U anslutare | Ström: Växelström ingångsuttag Datoringång: två D-sub för analog/komponent, HDTV ingångssignaler Datorutgång: en 15-pin D-sub Videoringång: en sammansatt video RCA och en S-video Ljudingång: ett telefonuttag (diameter 3,5 mm) Ljudutgång: ett telefonuttag (diameter 3,5 mm) USB-port: en USB-slav för fjärrstöd En mini-DIN RS232 för trådbunden fjärrkontroll från PC DVI-D-ingång: ene DVI-D-anslutning för DVI-D-signal (uppfyller HDCP). |
| Lampa | 200 watt utbytbar av användaren 3000-timmarslampa (upp till 4000 timmar i ecoläge) |



ANMÄRKNING: Faktisk brinntid för en projektorlampa varierar beroende på driftmiljö och användningsmönster. Användning av en projektor i stressfyllda miljöer som kan inkludera dammiga miljöer, höga temperaturer och plötslig avstängning kan resultera i att lampans brinntid förkortas eller möjligen att lampan går sönder. Den brinntid som specificeras för lampor för Dells projektorer gäller typisk tid i icke stressfylld driftmiljö för att lampans ljusstyrkenivå hos mer än 50% av ett urval skall reduceras till ungefär 50%. Det är inte ett mått på hur länge det dröjer tills lampan slutar lysa.

RS232 Pin tilldelning

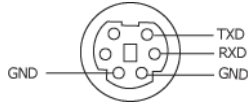

RS232 Protokoll

- Kommunikationsinställningar

| Anslutningsinställningar | Värde |
|--------------------------|-------|
| Baudomfång: | 19200 |
| Databitar: | 8 |
| Paritet | Ingen |
| Stoppbitar | 1 |

- Kommandotyper

För att få fram OSD-menyn och justera inställningarna.

- Kontrollkommando Syntax (från PC till projektor)

[H][AC][SoP][CRC][ID][SoM][COMMAND]

[H][AC][SoP][CRC][ID][SoM][COMMAND][Värde]

- Exempel: Slå PÅ-kommando (Skicka låg byte först)

--> 0xBE, 0xEF, 0x10, 0x05, 0x00, 0xC6, 0xFF, 0x11, 0x01, 0x00, 0x01

- Kontrollkommandolista

Den senaste RS232-koden genom att gå till Dell:s supportsidea: support.dell.com.

Kompabilitetslägen (Analog/Digital)

| Upplösning | V. Frekvens (Hz) | H. Frekvens(KHz) |
|------------|------------------|------------------|
| 640X480 | 59,9 | 31,5 |
| 640X480 | 75 | 37,5 |
| 640X480 | 85 | 43,3 |
| 720X400 | 70,1 | 31,5 |
| 720X400 | 85 | 37,9 |
| 800X600 | 60,3 | 37,9 |
| 800X600 | 75 | 46,9 |
| 800X600 | 85,1 | 53,7 |
| 848X480 | 60 | 31 |
| 1024X768 | 60 | 48,4 |
| 1024X768 | 75 | 60 |
| 1024X768 | 85 | 68,7 |
| 1280X720 | 59,9 | 44,8 |
| 1280X768 | 59,9 | 47,8 |
| 1280X800 | 59,8 | 49,7 |
| 1280X1024 | 60 | 64 |
| 1280X1024 | 75 | 80 |
| 1280X1024 | 85 | 91,1 |
| 1360X768 | 60 | 47,7 |
| 1400X1050 | 60 | 65,3 |
| 1440X900 | 59,9 | 55,9 |
| 1680X1050 | 60 | 65,3 |
| 1600X1200 | 60 | 75 |

Kontakta Dell

Kunder i USA, ring 800-WWW-DELL (800-999-3355).



ANMÄRKNING: Om aktiv internetanslutning saknas, finns du kontaktinformation på inköpskvittot, packsedeln, räkningen eller i en Dell-katalog.

Dell erbjuder flera online- och telefonbaserade supportalternativ. Tillgänglighet beror på land och produkt, och vissa tjänster kanske inte erbjuds i ditt område. Kontakta Dell för försäljnings-, teknisk support- eller kundtjänstfrågor:

- 1 Besök support.dell.com.
- 2 Kontrollera land eller region i **Välj land/region**-rullmenyn längst ned på sidan.
- 3 Klicka på **Kontakta oss** till vänster på sidan.
- 4 Välj lämplig tjänst- eller supportlänk efter behov.
- 5 Välj den metod för att kontakta Dell som passar bäst.

Bilaga: Ordlista

ANSI Lumens —En standard för mätning av ljusstyrka. Det beräknas genom att dela upp en kvadratmeter bild i nio lika stora rektanglar, mäta luxvärdet (ljusstyrkan) i mitten av varje rektangel och beräkna genomsnittsvärdet för de nio punkterna.

Bildproportion —Den populäraste bildproportionen är 4:3 (4 genom 3). Tidiga TV- och databildsformat har bildproportionen 4:3, vilket innebär att bildens bredd är $4/3$ gånger höjden.

Ljusstyrka— Mängden ljus som avges från en display eller projektdisplay eller projektor. Projektorns ljusstyrka mäts med ANSI lumens.

Färgtemperatur— Återgivning av vitt ljus. Lägre färgtemperatur antyder varmare (mer gult/rött) ljus medan högre färgtemperatur antyder ett svalare (mer blått) ljus. Standardenheten för färgtemperatur är Kelvin (K).

Komponentvideo—En metod för att leverera kvalitetsvideo i ett format som innehåller luminanssignalen och två separata krominanssignaler definierade som Y'Pb'Pr' för analoga komponenter och Y'Cb'Cr' för digitala komponenter. Komponentvideo finns på DVD-spelare.

Kompositvideo — En videosignal som kombinerar luma (ljusstyrka), chroma (färg), färgsynksignal (färgreferens) och synk (horisontala och vertikala synkroniserings signaler) till en signal vågform över ett enda trådpär. Det finns tre format, nämligen NTSC, PAL och SECAM.

Komprimerad upplösning — Om ingångsbilderna har högre upplösning än den projektorns upplösning skaleras bilden tills den passar projektorns egen upplösning. Kompression i digitala enheter innebär att en del bildinnehåll förloras.

Kontrastproportion— Andel ljusa och mörka värden i en bild, eller förhållandet mellan maximala och minimala värden. Det finns två metoder som används av projektorindustrin för mätning av förhållandet:

- 1 *Full On/Off* — mäter förhållandet ljusutmatning för en helt vit bild (full on), och ljusutmatningen för en heltsvart (full off) bild.
- 2 *ANSI* — mäter ett mönster på 16 omväxlande svarta och vita rektanglar. Den genomsnittliga ljusutmatningen från de vita rektanglarna delas med den genomsnittliga ljusutmatningen från de svarta rektanglarna för fastställning av ANSI kontrastförhållandet.

Full On/Off kontrasten är alltid högre än *ANSI* kontrasten för samma projektor.

dB— decibel—En enhet som används för att uttrycka den relativa skillnaden i ström eller intensitet, vanligen mellan två akustiska eller elektriska signaler, och motsvarar tio gånger den enkla logaritmen av förhållandet mellan två nivåer.

Diagonal skärm— En metod för mätning av storleken av en skärm eller en projicerad bild. Den mäter från ett hörn till motsatt hörn. En 9FT hög, 12FT bred skärm har en diagonal på 15FT. Detta dokument antar att de diagonala måtten är för en traditionell bildproportion på 4:3 enligt ovanstående exempel.

DLP®— Digital Light Processing™—Reflekterande displayteknologi som utvecklats av Texas Instruments, med små manipulerade speglar. Ljus passerar genom ett färgfilter och skickas till DLP speglar som arrangerar RGB färgerna i en bild som projiceras på en skärm, även känt som DMD.

DMD— digital Mikrospegeleenhet— Varje DMD består av tusentals lutande, mikroskopiska aluminiumspeglar som monterats på en dold elektromagnet.

DVI-D— Digital Visual Interface-Digital-anslutning

Brännvidd— Avståndet från linsens yta till dess brännpunkt.

Frekvens— Repetitions hastigheten i cykler per sekund elektriska signaler. Mätt i Hz (Hertz).

HDCP— High-Bandwidth Digital Content Protection, är en specifikation som utvecklats av Intel Corporation för att skydda digitalt ljud/video från kopiering via DVI/HDMI-gränssnittet.

HDMI— High Definition Multimedia Interface, ger okomprimerade helt digitala ljud/videoströmmar.

Hz (Hertz)— Frekvensenhet.

Keystone korrigerig— Anordning som korrigerar en förvriden bild (vanligen bred översida, smal undersida) för projicerad bild som orsakats av en felaktig projiceringsvinkel.

Maximalt avstånd— Avståndet från en skärmprojektor kan vara att projicera en bild som går att använda (tillräckligt ljus) i ett helt mörklagt rum.

Maximal bildstorlek— Den största bilden en projektor kan projicera i ett mörklagt rum. Detta begränsas vanligen av den optiska brännpunkten.

Minimumavstånd— Den närmaste position som en projektor kan fokusera en bild på en skärm.

NTSC— National Television Standards Committee. Nordamerikansk standard för video och utsändning med ett videofORMAT på 525 linjer vid 30 rutor per sekund.

PAL— Phase Alternating Line. En europeisk sändningsstandard för video och utsändningar med ett videofORMAT på 625 linjer vid 25 rutor per sekund.

Omvänd bild— En funktion som gör att du kan vända bilden horisontalt. Vid användning i normal framåtriktad projektmiljö visas text, bilder osv spegelvänt. Omvänd bild används vid bakprojektion.

RGB— Röd, grön, blå— används vanligen för att beskriva en skärm som kräver separata signaler för var och en av de tre färgerna.

S-Video—En videoöverföringsstandard som använder en 4-pin mini-DIN anslutning för att skicka videoinformation på tvåsignalkablar som kallas ljushet (ljusstyrka, Y) och krominans (färg, C). S-Video kallas även för Y/C.

SECAM— En fransk internationell sändningsstandard för video och utsändningar nära besläktad med PAL men med en annorlunda metod för sändning av färginformation.

SVGA— Super placering av videografik— 800 x 600 bildpunkter.

SXGA— Super Ultra placering av grafik,—1280 x 1024 bildpunkter.

UXGA— Ultra utökad placering av grafik—1600 x 1200 bildpunkter.

VGA— Placering av videografik—640 x 480 bildpunkter.

WXGA— Wide Extended Graphics Array, super ultra placering av grafik,—1280 x 800 bildpunkter.

XGA— Utökad placering av grafik— 1024 x 768 bildpunkter.

Zoomlins— Lins med en variabel brännvidd som gör att operatören kan zooma in eller ut och göra bilden mindre eller större.

Zoomlinsförhållande— Förhållandet mellan den minsta och den största bild ett objektiv kan projicera från ett fast avstånd. Ett zoomobjektivförhållande på 1,4:1 innebär t.ex. att en tiofots bild utan zoom skulle bli en fjortonfots bild med full zoom.

Innehåll

A

Ansluta projektorn

YPbPr till VGA-kabel 15

YPbPr till YPbPr-kabel 15

Anslutning av projektorn

Ansluta med en HDMI-kabel 15

Anslutning med
komponentkabel 14

DVI-D-adapter 16

HDMI-kabel 16

nätkabel 13, 14, 15, 16

Sammansatt videokabel 13

VGA till YPbPr-kabel 14

anslutning av projektorn

Ansluta en dator med en
RS232-kabel 10

Ansluta med en S-videokabel 12

Anslutning med sammansatt
kabel 13

nätkabel 8, 9, 10, 11, 12

RS232-kabel 10

S-videokabel 12

till datorn 8, 9

USB till USB-kabel 8, 9

VGA till VGA-kabel 8, 9, 11

anslutningsportar

DVI-D ingång 7

ljudingång 7

ljudutgång 7

nätkabel, kontakt 7

Plats för säkerhetskabel 7

RS232-kontakt 7

sammansatt videokabel, kontakt
7

S-videokontakt 7

USB fjärrkontakt 7

VGA-A ingång (D-sub) 7

VGA-A utgång (monitor
loop-through) 7

VGA-B ingång (D-sub) 7

B

Byte av lampa 41

C

Connecting the Projector

Connecting a Computer with a
RS232 cable 11

Connecting with a Component
Cable 15

D

Dell

kontakta 47

F

Felsökning 37

Kontakta Dell 37

fjärrkontroll 24
IR-mottagare 22

H

Huvudenhet 6
fokusering 6
hissknapp 6
IR-mottagare 6
Kontrollpanel 6
Lins 6
zoomtabb 6

J

justering av projektorns zoom och fokus 19
fokusering 19
zoomtabb 19
justering av projicerad bild 18
justering av projektorns höjd 18
sänka projektorn
hissknapp 18
lutningsjusteringshjul 18
stativ 18

K

Kontakta Dell 5, 22, 39
kontrollpanel 21

O

OSD-meny 25
Autojustering 27
Bild (i PC Mode) 28

Bild (i videoläge) 29
Display (i Videoläge) 31
Huvudmeny 26
Ingångsval 26
Inställning 27
Lampa 32
Övrigt 34
Språk 33
Visa (i PC-läge) 30

S

slå på/av projektorn
slå på projektorn 17
stänga av projektorn 17
Specifikationer
Antal bildpunkter 43
Bullernivå 43
Färghjulshastighet 43
I/U anslutare 44
Kompabilitetslägen 46
Kontrastproportion 43
Lampa 44
Ljud 43
Ljusstyrka 43
Ljusventil 43
Mått 43
Miljöbetingade 44
Projektionsavstånd 43
Projektionslins 43
Projektionsskärmsstorlek 43
Reglerande 44
RS232 Protokoll 45
Strömförbrukning 43
Strömtillförsel 43
Uniformitet 43

Videokompatibilitet 43

Vikt 43

Visningsbar färg 43

support

kontakta Dell 47

T

telefonnummer 47